

TDC-1319-QS 各部名称及び寸法 (mm)

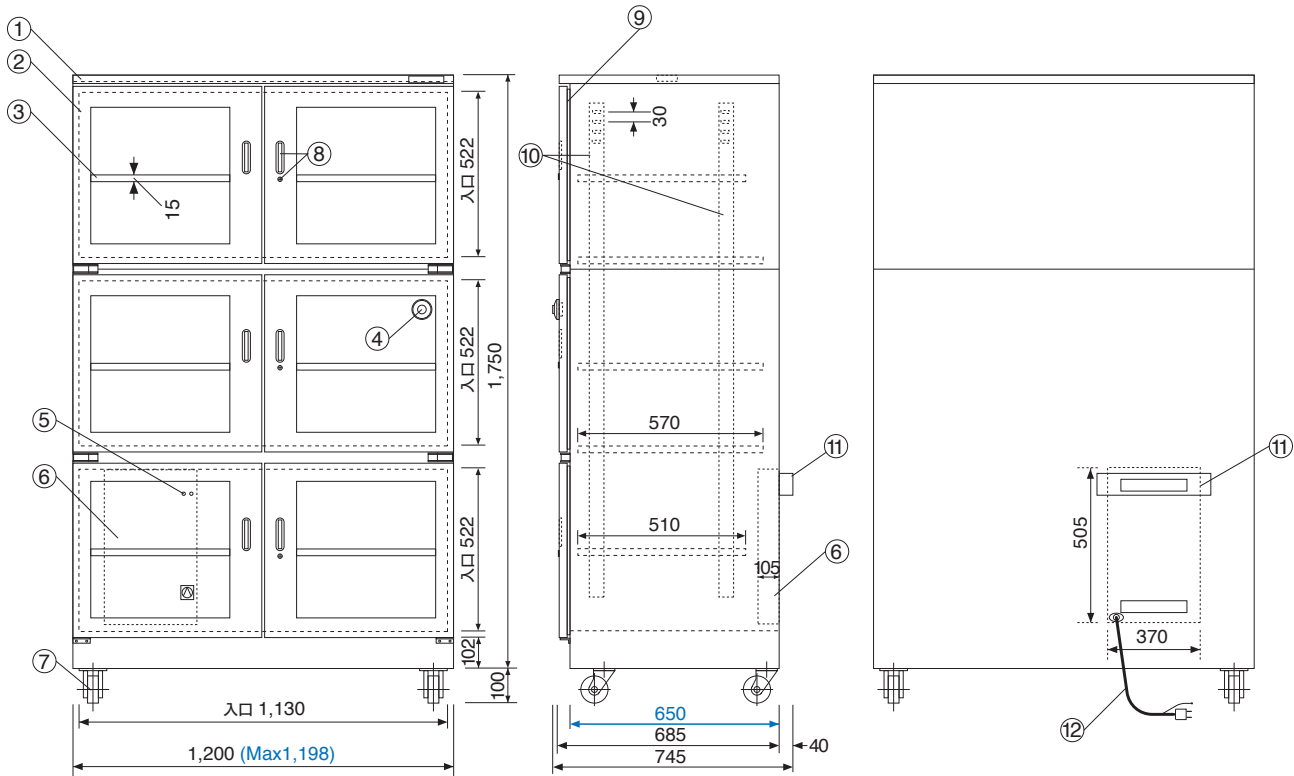

- ◆ **ブルー数字**は庫内の有効寸法です。
- ◆ 棚板上下移動可(30mm間隔)、取り外しもできます。
(棚板寸法・W1,169×D570×H15・W1,169×D510×H15)

NO	名称/仕様
①	本体ボディ/スチール製焼付塗装 シルバーメタリック
②	扉部ガラスドア 前部6扉
③	棚板/5枚 スチール製 30mm間隔上下可変
④	デュアル湿度計(低湿度用)
⑤	パイロットランプ(運転中点灯)、電源ランプ、運転ランプ
⑥	乾燥剤方式 大型除湿装置1 湿度調節器付
⑦	キャスター 前輪ストッパー付
⑧	取っ手6 ロック3 キー2
⑨	扉用マグネットパッキン
⑩	棚板固定用フック固定ジャバラ
⑪	除湿装置排気口 保護カバー
⑫	電源・コード/AC100V 50/60Hz 0.5~47W/H (MAX370W) (アース付) (8時間サイクルで約40~60分間運転)
有効内容量: 1,261ℓ 製品重量: 145kg	



2011年11月現在

注 仕様は予告なく変更する場合があります。

トーリ・ハン株式会社

〒110-0015 東京都台東区東上野3-21-6
TEL.03(3833)0614 FAX.03(3833)0616

URL: <http://www.dry-cabi.co.jp>
E-mail: info@dry-cabi.co.jp
大阪営業所